



АЛЬБОМ УЗЛОВ

2019

1

Переходы уровней и световые ниши

- 1.1. Переход уровней со вставкой из профилей ПП50, ПП 65, ПП75 PROZET..... **4**
- 1.2. Переход уровней из профиля ПБ 65 PROZET **6**
- 1.3. Переход уровней из профиля ПЛ 75 PROZET..... **8**
- 1.4. Световая ниша из профилей НП5 и КП2 PROZET **9**

2

Примыкание к стене, к потолку

- 2.1. «Парящий» профиль СП4 PROZET..... **11**
- 2.2. Крепление к потолку через профиль БП40 PROZET..... **13**

3

Ниши для штор

- 3.1. Ниша для штор из профиля БП40 PROZET..... **14**

4

Световые технологии

- 4.1. Встроенные световые линии из профиля СП5 PROZET..... **16**
- 4.2. Встроенные световые линии из профиля СП6 PROZET..... **17**
- 4.3. Световой короб из профилей СП2 и КП2 PROZET..... **19**
- 4.4. Световой короб из профилей СП11 и КП2 PROZET..... **21**
- 4.5. Световой короб из профилей ЛБ 60 и ЛБ 80 PROZET..... **23**

Переходы уровней и световые ниши

1.1. Переход уровней со вставкой из профилей ПП50, ПП 65, ПП75 PROZET

PROZET

✓ **Высота перехода:** 50/65/75 мм

Особенности: Первым заводится нижний уровень.
Необходим Г-образный шпатель.

Потребуется для монтажа: вставка, уголок регулируемый монтажный, бандажная лента.

! **Рекомендации:**

Минимальный внешний и внутренний радиус скругления углов - 100 мм.

На наружных углах необходимо предусмотреть ребро от верхнего до нижнего перегиба полотна, толщиной равной толщине верхней и нижней "губы" отбойников.

На внутренних углах возникает эффект "линзы".

Для решения проблемы используют комплект «Антилинза» и специальный раскрой полотна.

Prozet ПП50

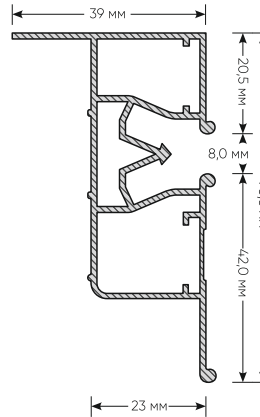

Prozet ПП65

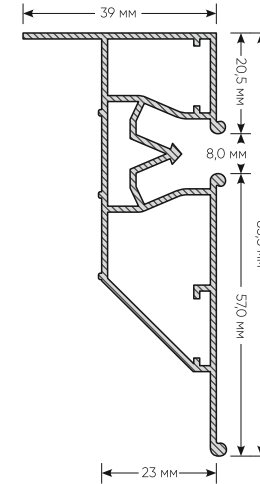

Prozet ПП75

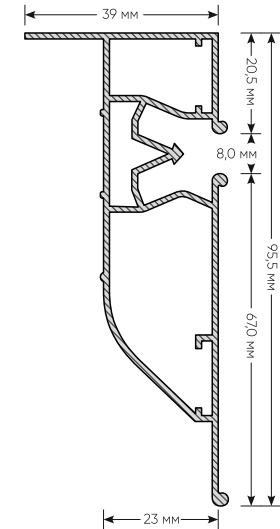

✓ **Переход уровня с профилем Prozet ПП50**
Высота перехода: 50 мм

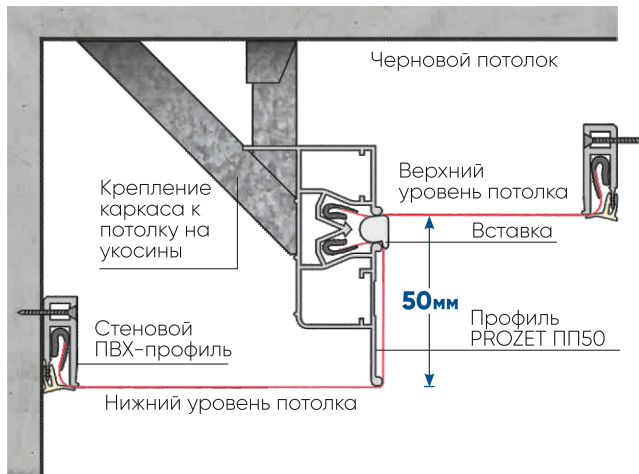

✓ **Переход уровня с профилем Prozet ПП65**
Высота перехода: 65 мм

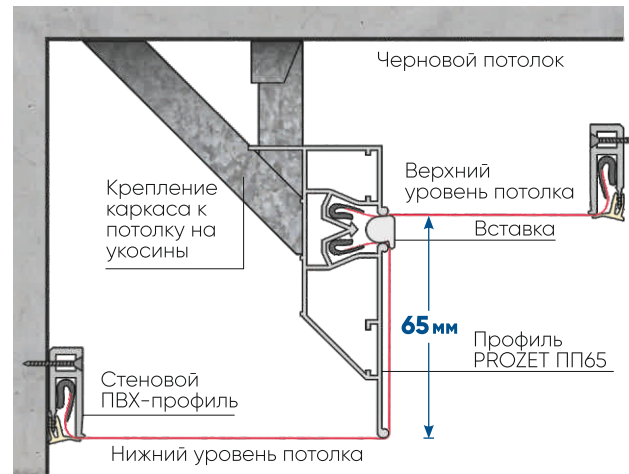

✓ **Переход уровня с профилем Prozet ПП75**
Высота перехода: 75 мм

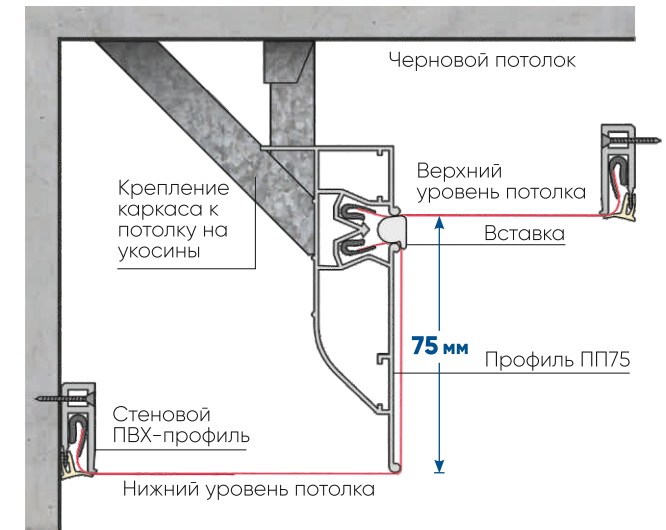

✓ **Высота перехода:** 50/65/75 мм

Особенности: Первым заводится нижний уровень. Необходим Г - образный шпатель.

Потребуется для монтажа: вставка, уголок регулируемый монтажный, бандажная лента.

! **Рекомендации:**

Минимальный внешний и внутренний радиус скругления углов - 100 мм.

На наружных углах необходимо предусмотреть ребро от верхнего до нижнего перегиба полотна, толщиной равной толщине верхней и нижней "губы" отбойников.

На внутренних углах возникает эффект "линзы". Для решения проблемы используют комплект «Антилинза» и специальный раскрой полотна.

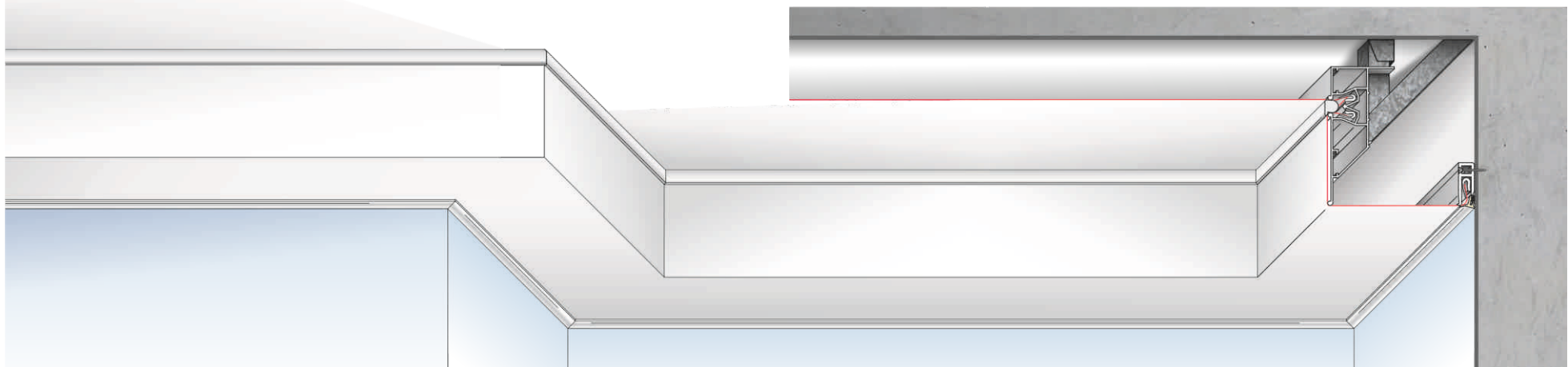
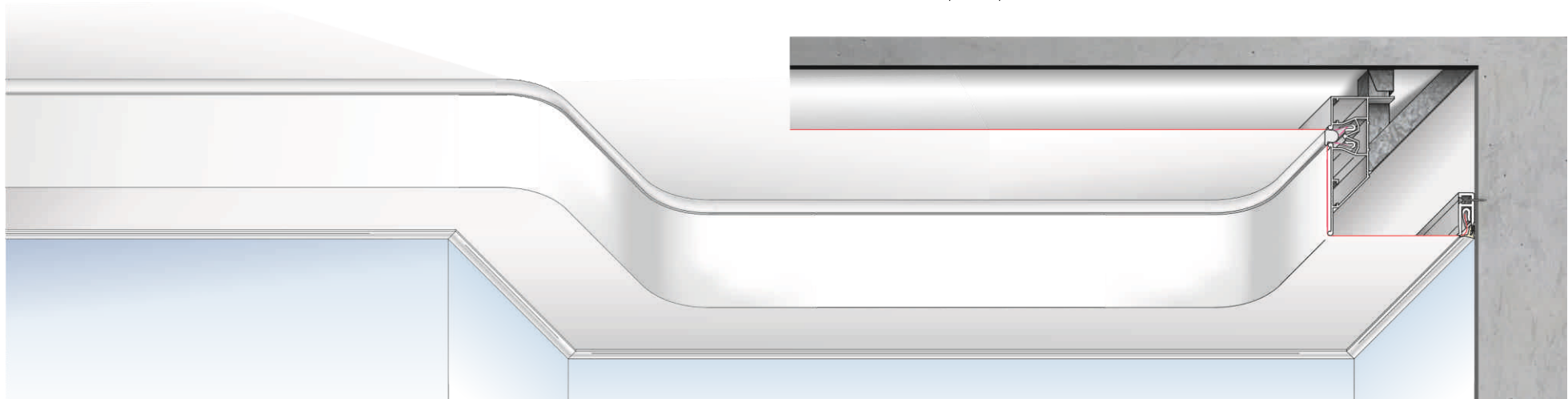

Переходы уровней и световые ниши

1.2. Бесщелевой переход уровней из профиля ПБ 65 PROZET

PROZET

✓ **Высота перехода:** 65 мм

Особенности: Первым заводится нижний уровень. Необходим Г-образный шпатель.

Потребуется для монтажа: уголок регулируемый монтажный, бандажная лента.

! **Рекомендации:**

Минимальный внешний и внутренний радиус скругления углов - 100 мм.

На наружных углах необходимо предусмотреть ребро от верхнего до нижнего перегиба полотна, толщиной равной толщине верхней и нижней "губы" отбойников. На внутренних углах возникает эффект "линзы". Для решения проблемы используют комплект «Антилинза» и специальный раскрой полотна.

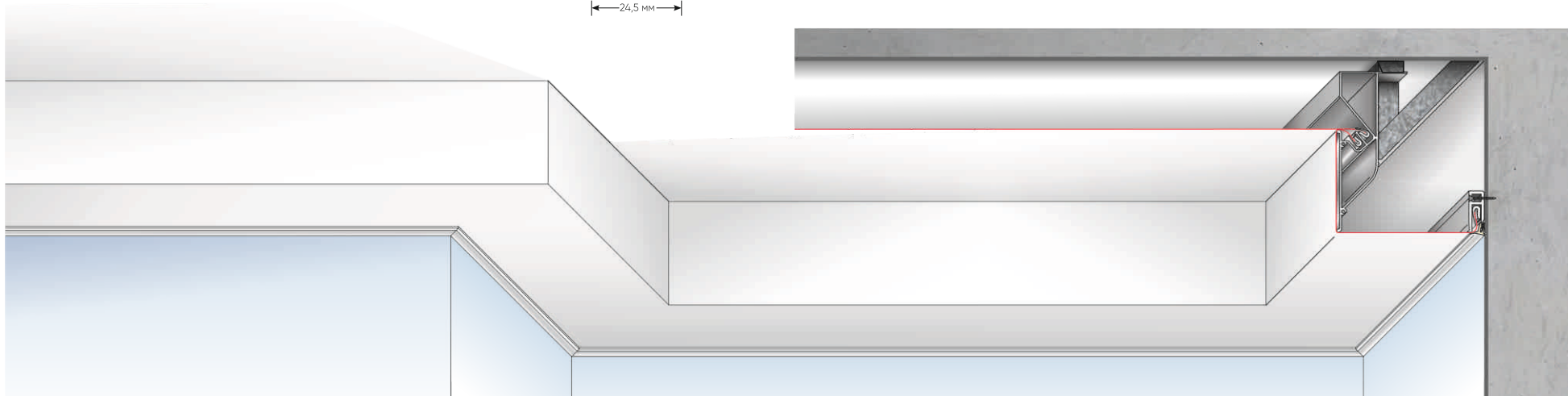
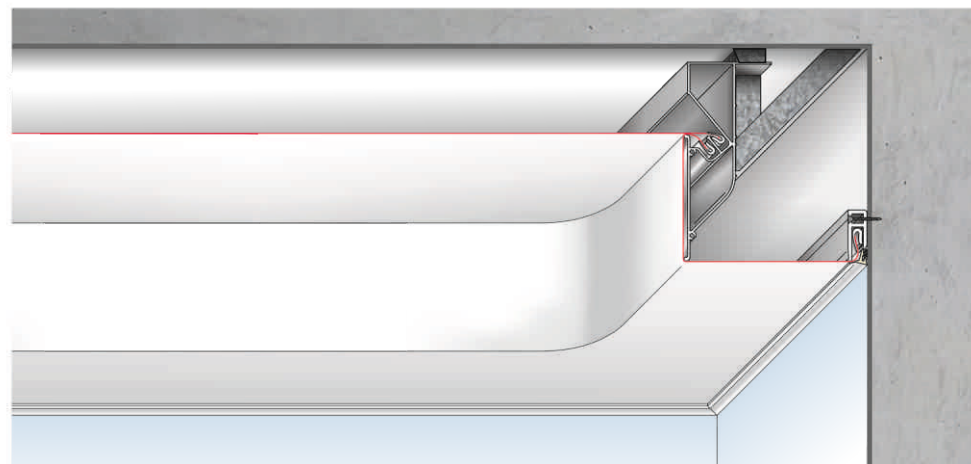
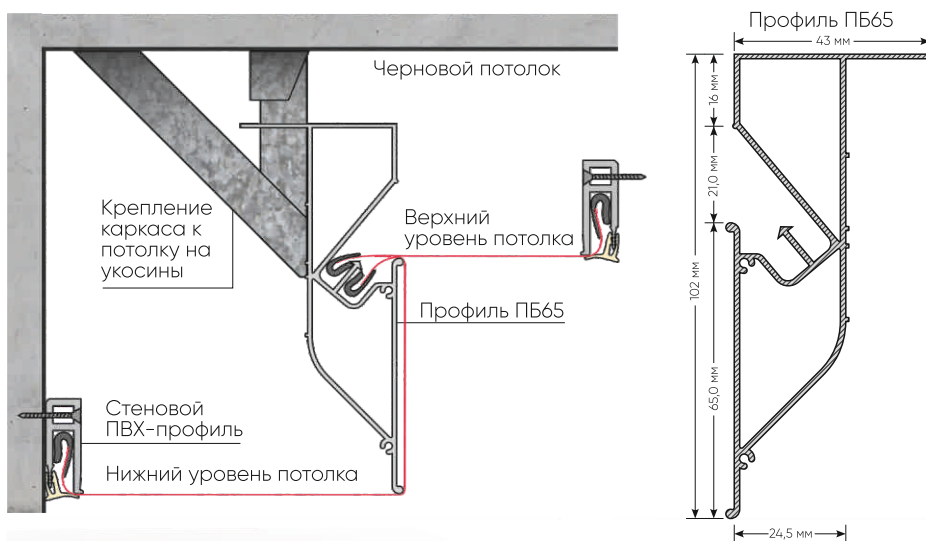

6

Бесщелевой переход уровней из профиля ПБ 65 PROZET в сочетании со световым потолком



Дизайн-проект

архитектор Коломенцева
Анастасия

Фотограф

Горбунова Наталья

Переходы уровней и световые ниши

1.3. Переход уровней из профиля ПЛ 75 PROZET

PROZET

✓ **Высота перехода:** 75 мм

Особенности: Первым заводится нижний уровень.
Необходим Г-образный шпатель.

Потребуется для монтажа: полупрозрачная вставка - рассеиватель, закрывающий светодиодную ленту; уголок регулируемый монтажный, бандажная лента.

! **Рекомендации:**

Минимальный внешний и внутренний радиус скругления углов - 100 мм.

На наружных углах необходимо предусмотреть ребро от верхнего до нижнего перегиба полотна, толщиной равной толщине верхней и нижней "губы" отбойников. На внутренних углах возникает эффект "линзы". Для решения проблемы используют комплект «Антилинза» и специальный раскрой полотна.

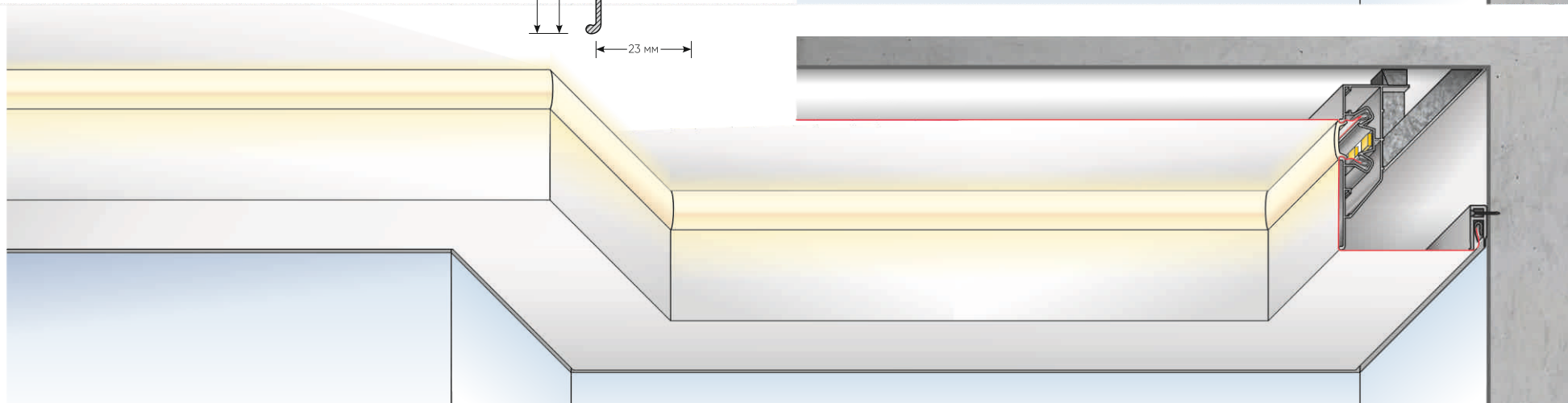
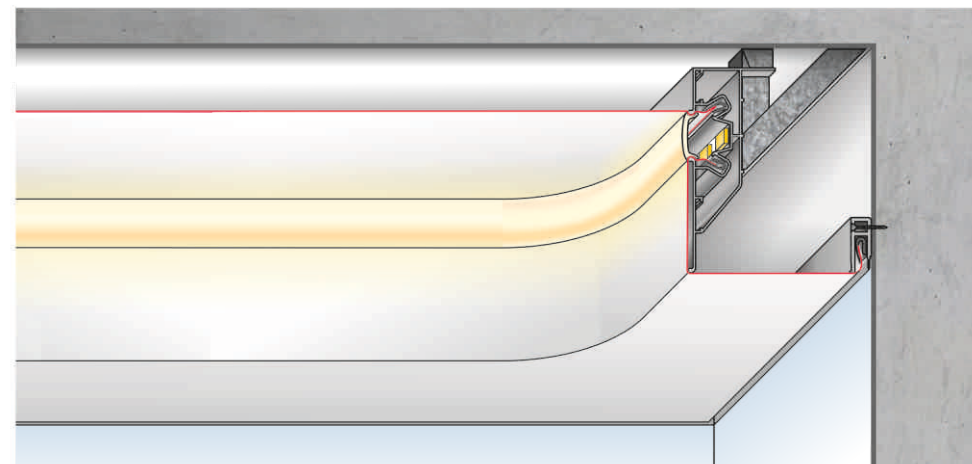
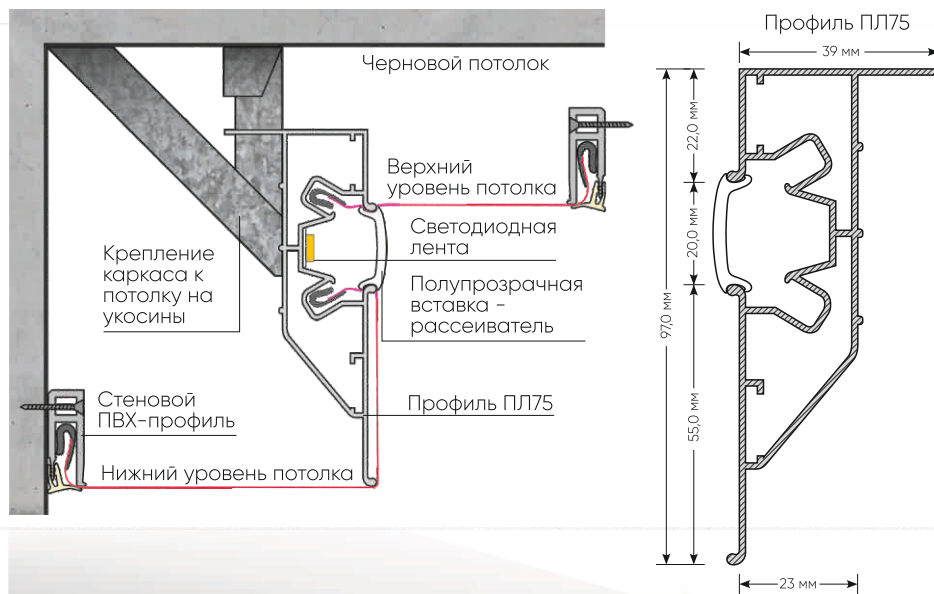

✓ **Высота перехода:** 65 мм

Особенности: Первым заводится нижний уровень.
Необходим Г - образный шпатель.

Потребуется для монтажа: Саморезы с прессшайбой 13 мм, саморезы по дереву 25 мм, нагубник, наждачная бумага, скотч алюминиевый, пластик.

! **Рекомендации:**

Не рекомендуется делать верхний уровень глянцевым, т.к. в нём будет отражаться светодиодная лента.

Минимальный внешний и внутренний радиус скругления углов - 100 мм.

На наружных углах необходимо предусмотреть ребро от верхнего до нижнего перегиба полотна, толщиной равной толщине верхней и нижней "губы" отбойников. На внутренних углах возникает эффект "линзы". Для решения проблемы используют комплект «Антилинза» и специальный раскрой полотна.

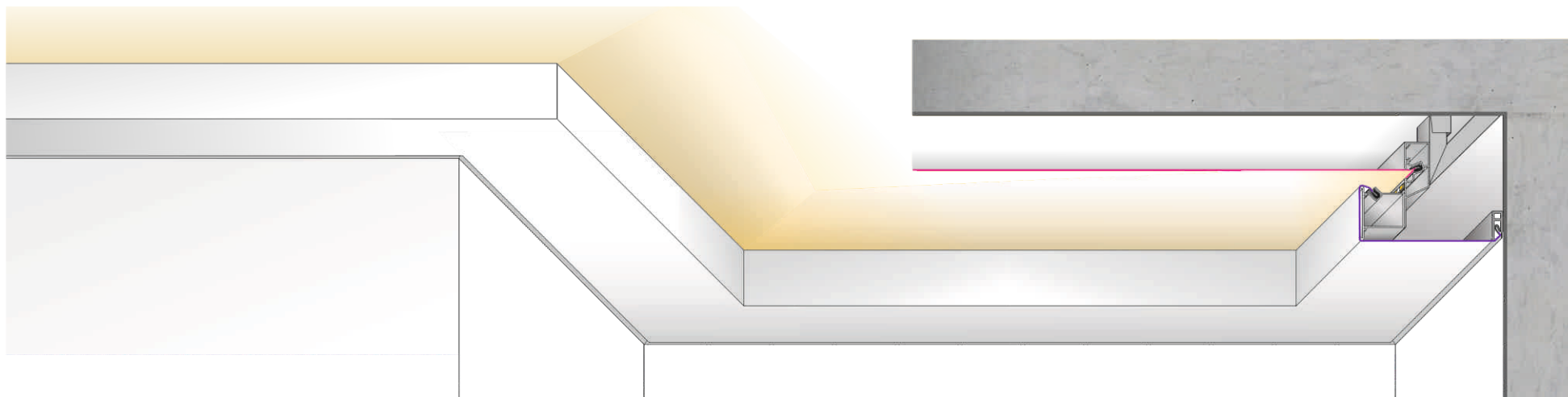
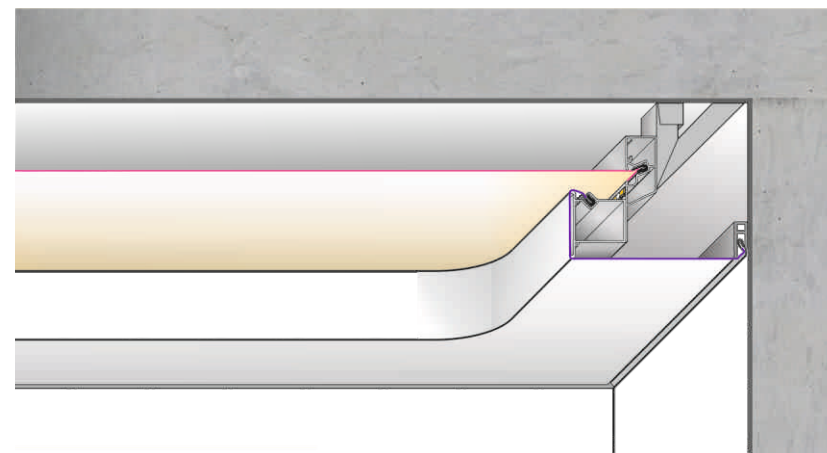
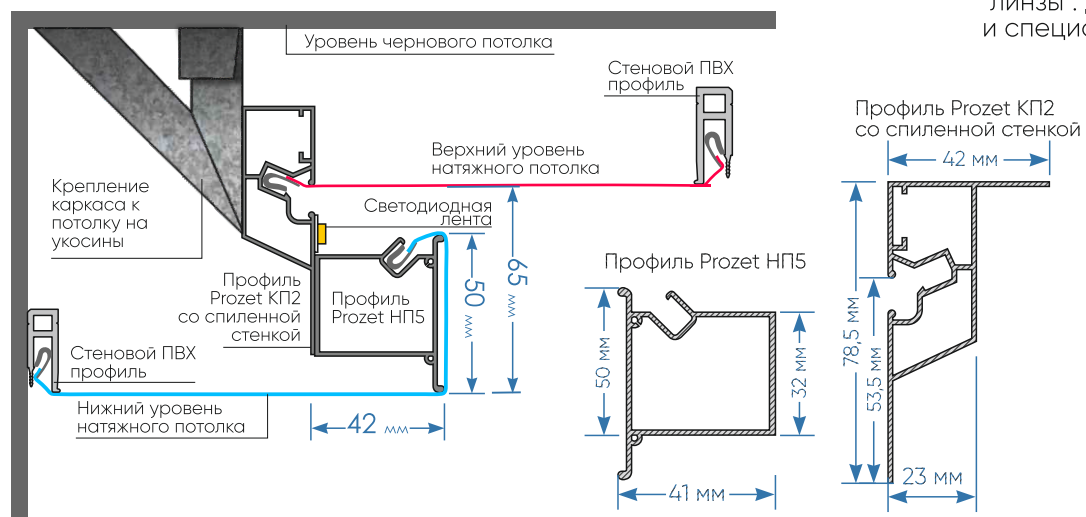



Дизайн-проект

дизайн-студия «Мечты
сбываются»

Фотограф

Наталья Горбунова

- «Парящий» профиль СП4 – алюминиевый стеновой профиль с пазом для установки светодиодной ленты. Лента устанавливается на внутренней стенке профиля. Благодаря этому светодиодную ленту не видно. Установка вдоль зеркала не желательна, так как будет просматриваться внутренняя стенка.
Расстояние от стены до края профиля составляет 23,5 мм, что позволяет создать световой поток, направленный вниз на стену. Для ровного освещения стены желательно её предварительно выровнять.
Профиль создает эффект «парящего» потолка.

- Профиль Prozet СП4 имеет технологические полости для фиксации саморезом сверху или сбоку.
- Для удобства на профиле есть метки для вкручивания саморезов.
- Профиль изготавливается в чёрном и белом цвете.

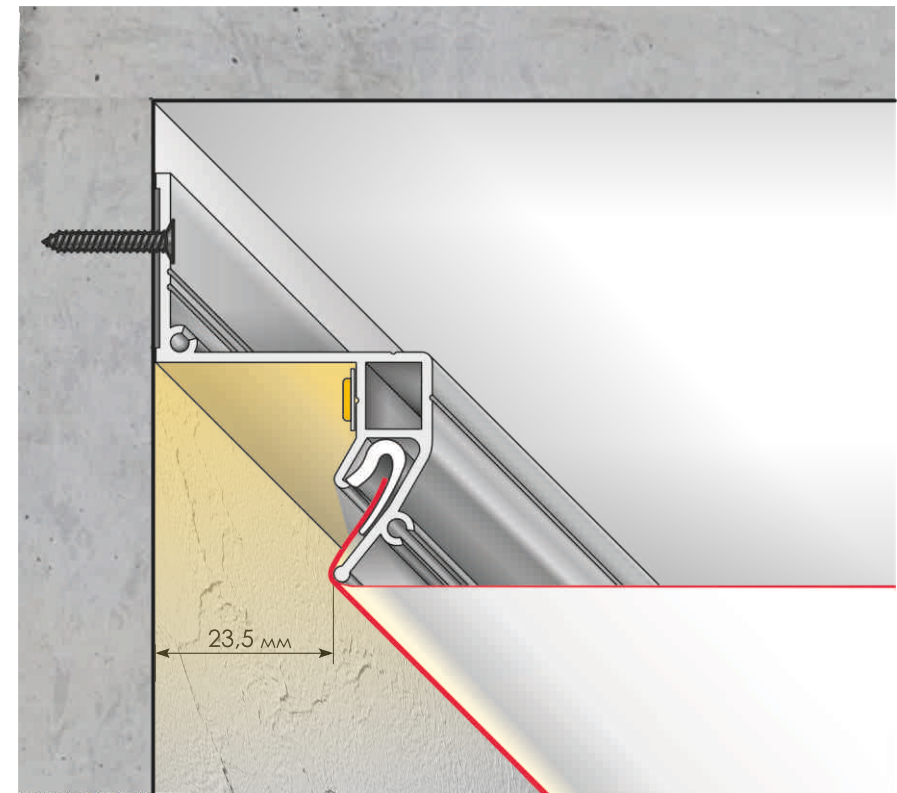
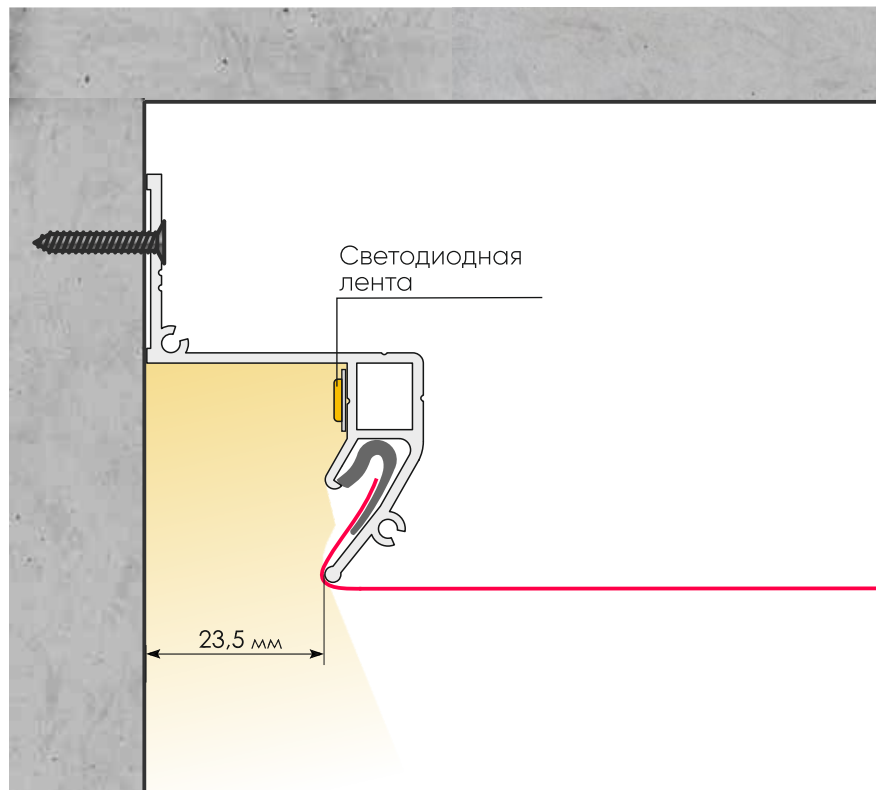
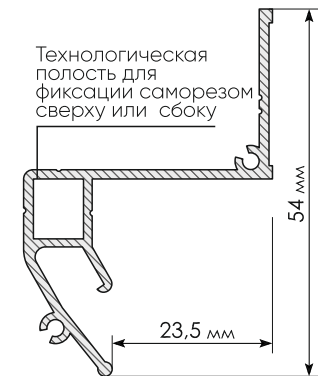

12

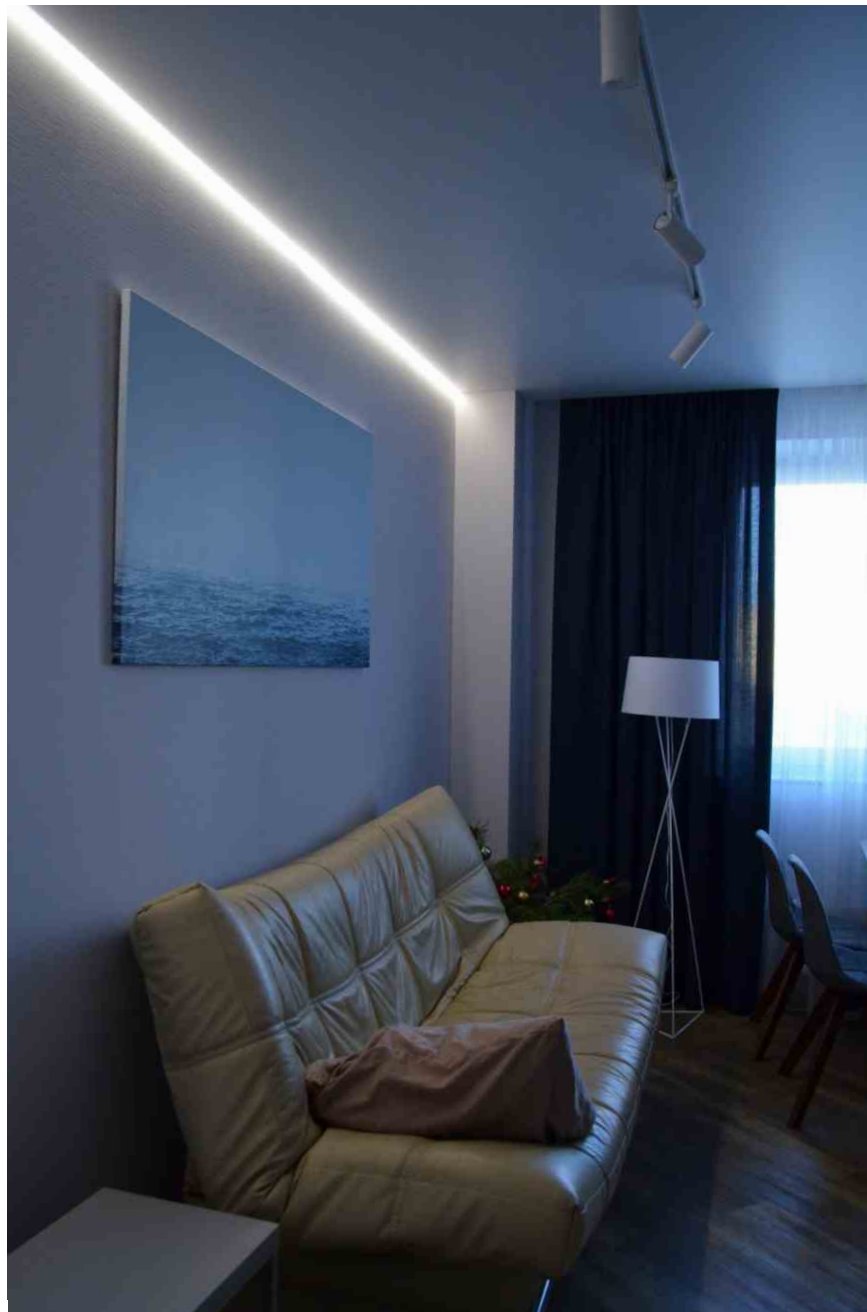

Дизайн-проект
дизайнер Ольга
Петрова

➤ Профиль БП40 от Prozet - несущий брус для потолочного, консольного крепления.

В случаях, когда невозможно крепиться к стене (керамогранит, кирпич, зеркало, деревянный брус и т.д.), устанавливается профиль БП40. Он монтируется к потолку. Паз, в который заправляется полотно, закрывается декоративной вставкой.

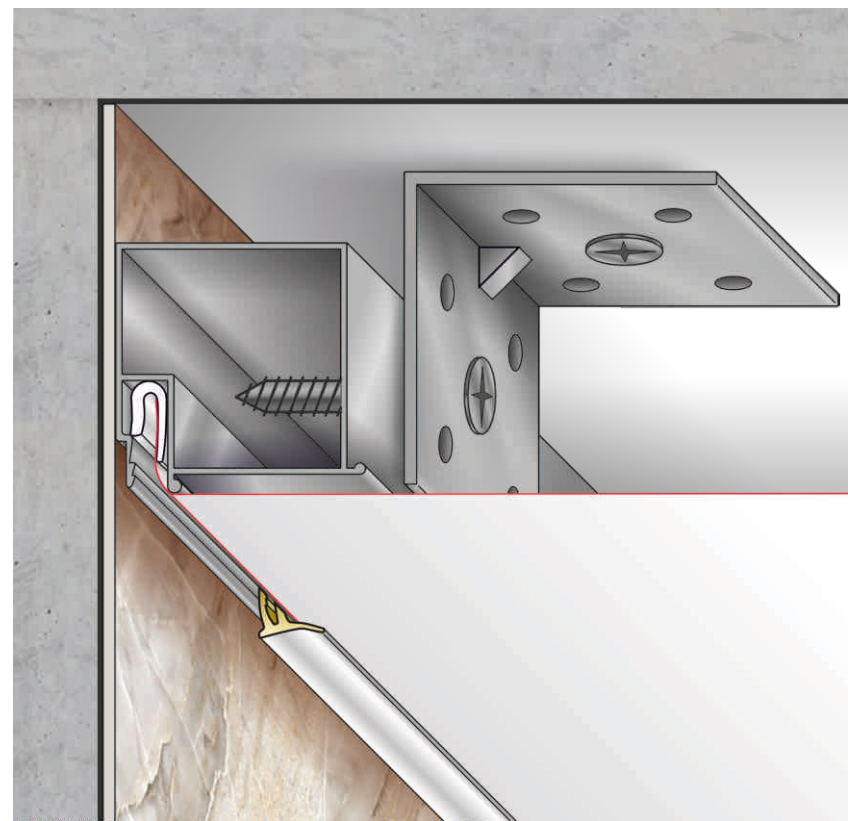
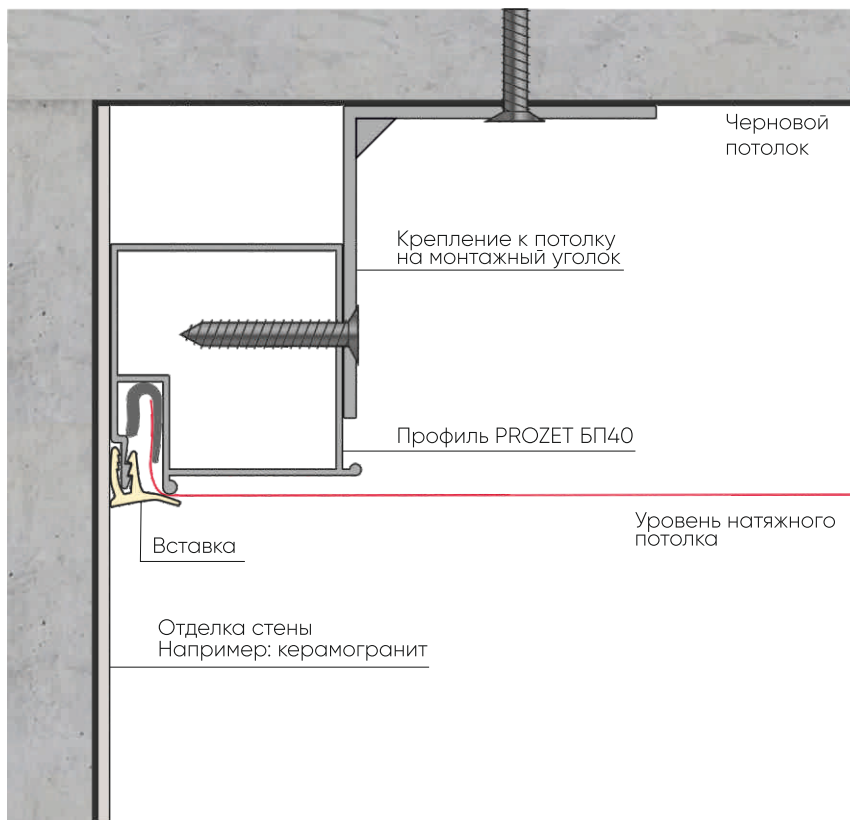
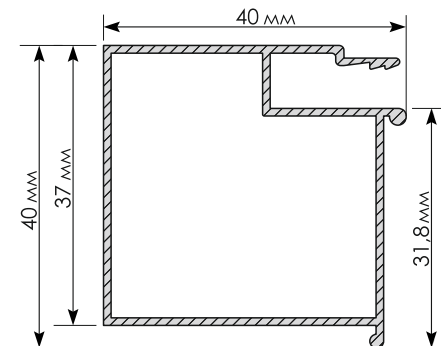

Ниши для штор

3.1. Ниша для штор из профиля БП40 PROZET.

➤ Профиль БП40 от Prozet – несущий брус для потолочного, консольного крепления.

Из профиля БП40 возможно сделать нишу для штор с закрытым торцом. Черновой потолок не закрывается натяжным полотном – желательно его зашпаклевать.

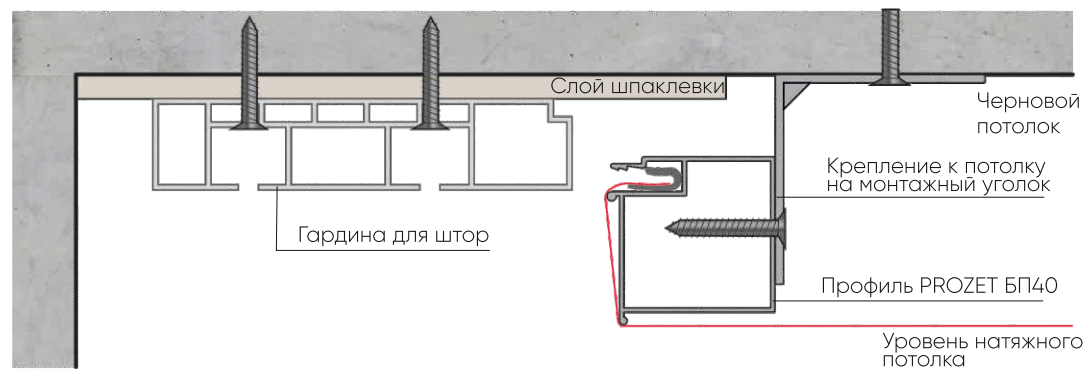

14

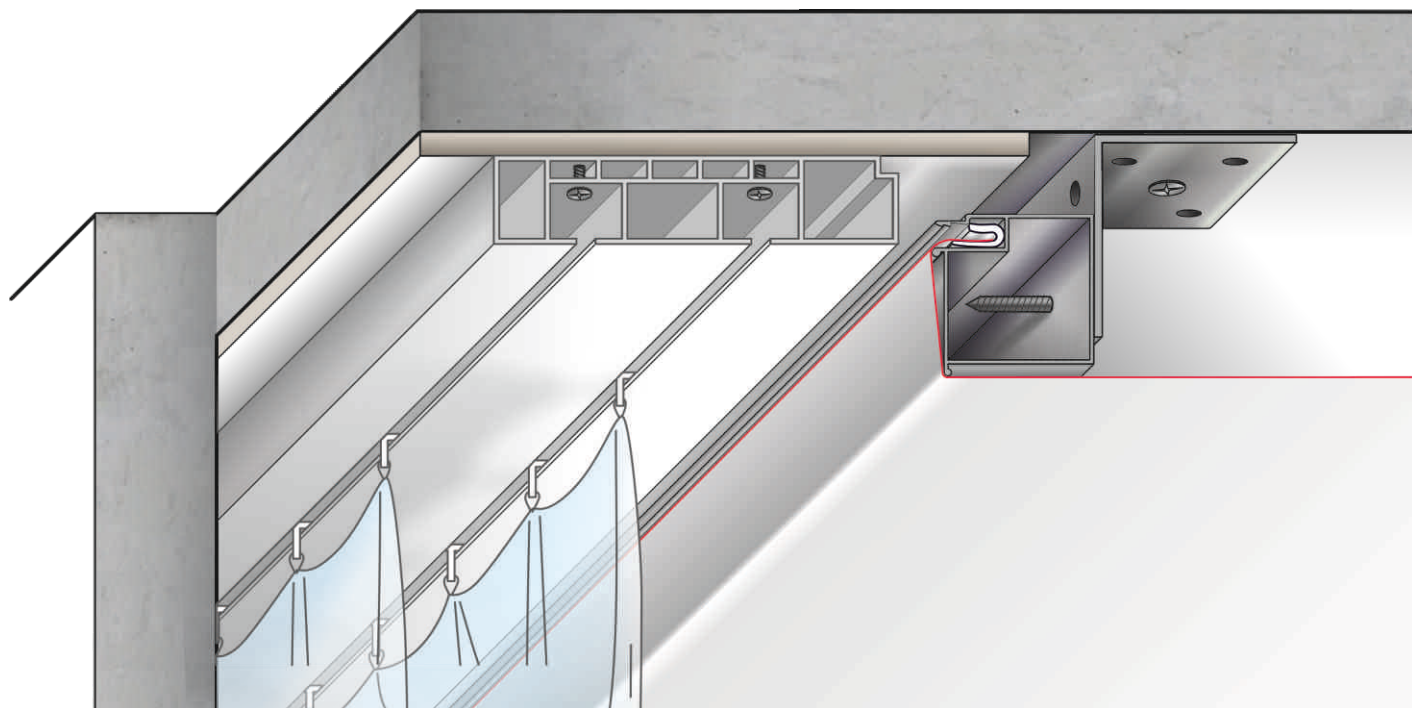
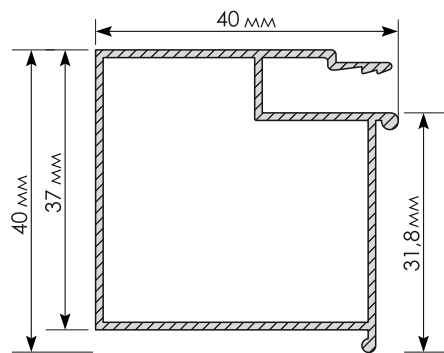



Объект

г. Краснодар

Фото

Кирилл Куразеев

Световые технологии

4.1. Встроенные световые линии из профиля СП5 PROZET

PROZET

- Алюминиевый профиль PROZET СП5 предназначен для изготовления встроенных световых линий с видимой частью 1,8 см. В комплекте идет светопрозрачная вставка. Возможно изготовление криволинейных участков. Для криволинейных форм предусмотрена специальная светопрозрачная вставка. В профиль возможно установить светодиодную ленту только в одну линию.

Световая линия получается без обрамляющей рамки по краям. Минимальный опуск потолка при установке профиля PROZET СП5 - 5 см.

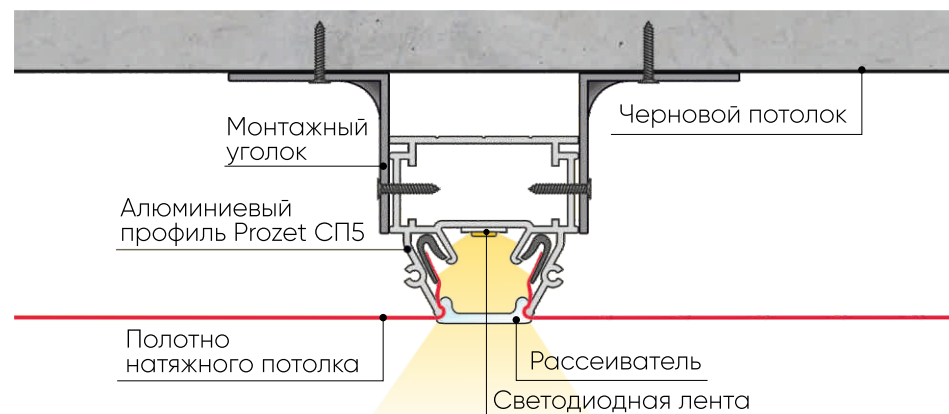

Профиль PROZET СП5

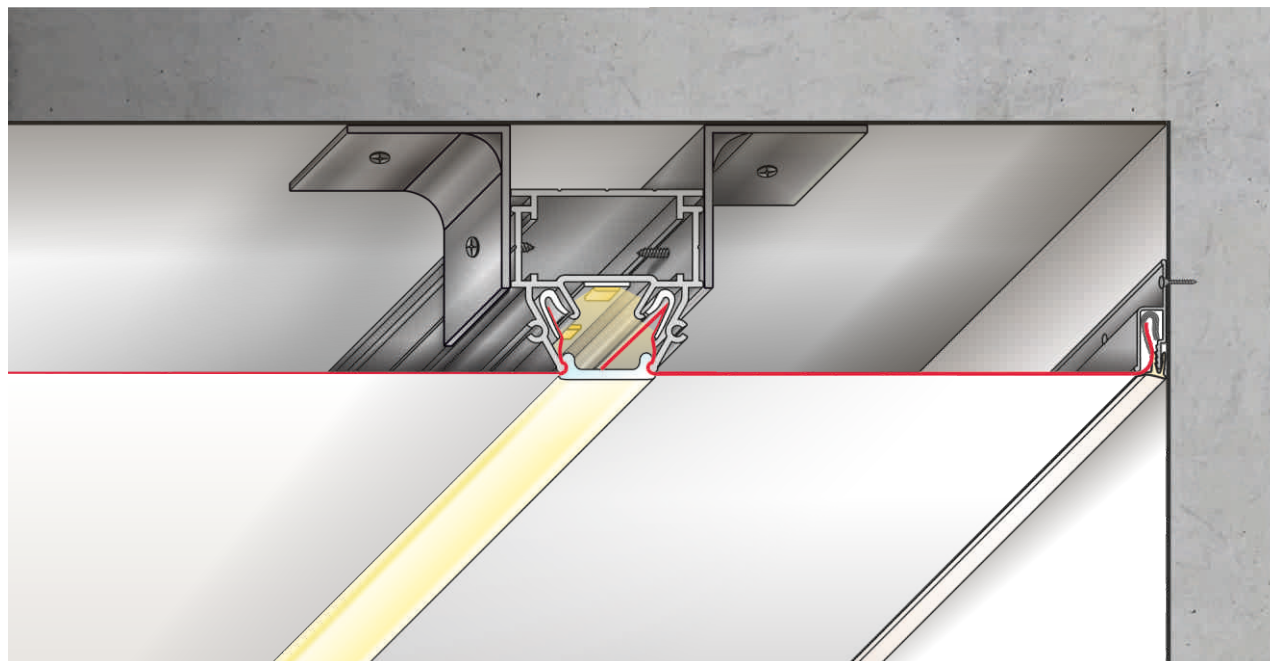
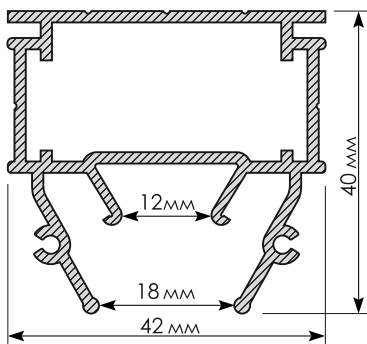

➤ Алюминиевый профиль PROZET СП6 предназначен для изготовления встроенных световых линий с видимой частью шириной 3,3 см. Профиль имеет в комплекте светопрозрачную вставку. С помощью PROZET СП6 можно изготовить криволинейные участки световых линий. Для них предусмотрена специальная светопрозрачная вставка. В профиль возможно установить широкую светодиодную ленту или ленту в две линии.

Световая линия получается без обрамляющей рамки по краям. Минимальный опуск потолка при установке профиля PROZET СП6 - 5 см.

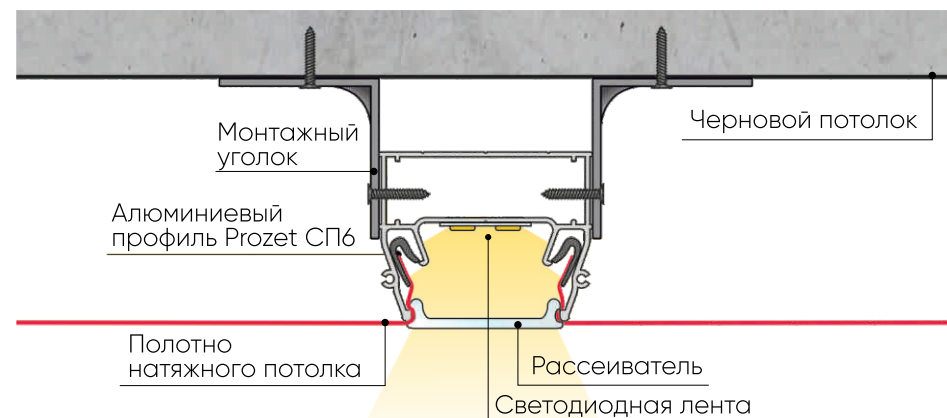

Профиль PROZET СП6

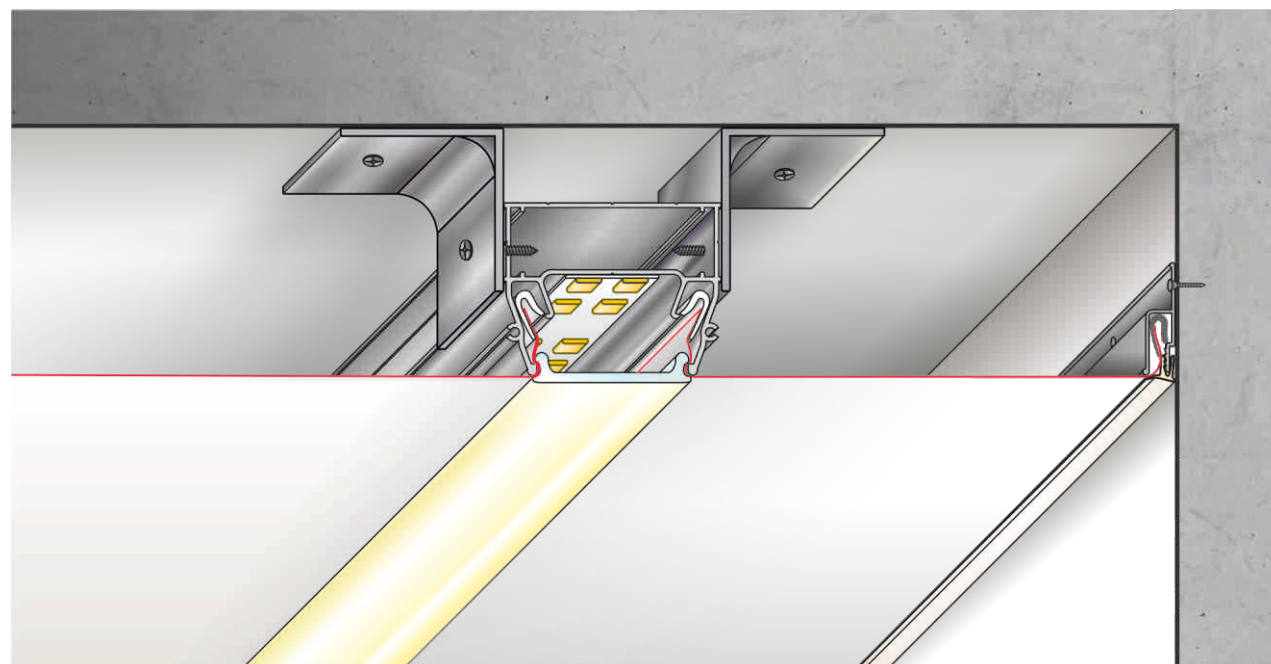
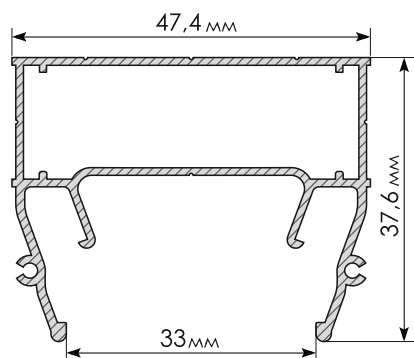



Дизайн-проект

дизайне Глинина Елена

Фотограф

Наталья Горбунова

➤ Профиль СП2 в сочетании с профилем КП2 от Prozet позволяет смонтировать световые короба различной конфигурации или световые линии любой ширины. Профиль СП2 является разделителем со вставкой.

В конструкции для светового короба устанавливается два уровня светорассеивающего полотна. Нижний уровень - чистовой. Верхний - защищает от оседания пыли и грязи нижний. Сверху конструкция закрывается композитной панелью, на которую монтируется светодиодная лента или линейки. Профиль СП2 устанавливается зеркально, чтобы не создавать тени.

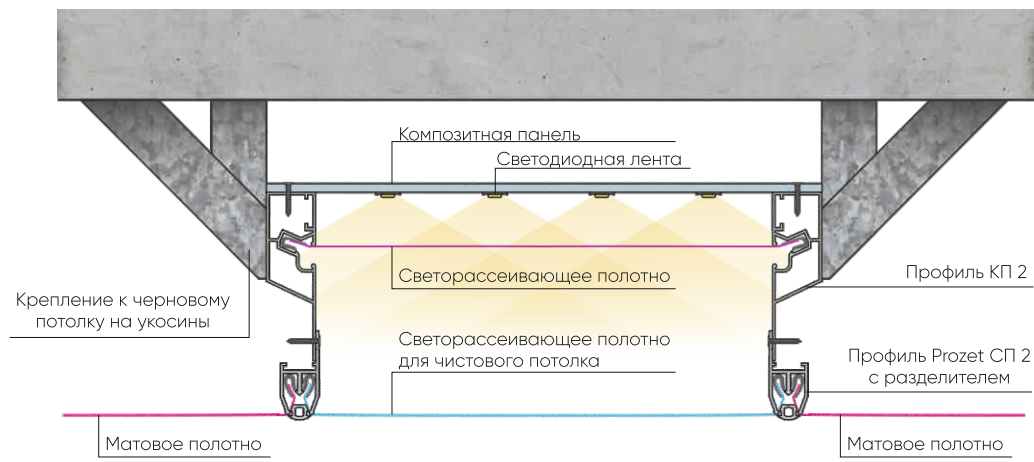

Алюминиевый профиль Prozet СП2





Фото
Виктор Ковехов

➤ Профиль СП11 в сочетании с профилем КП2 от Prozet позволяет смонтировать световые короба различной конфигурации или световые линии любой ширины. Профиль СП11 формирует минимальный бесщелевой переход уровней в виде ступеньки высотой 1,4 см.

В конструкции для светового короба устанавливается два уровня светорассеивающего полотна. Нижний уровень – чистовой. Верхний – защищает от оседания пыли и грязи нижний. Сверху конструкция закрывается композитной панелью, на которую монтируется светодиодная лента или линейки.

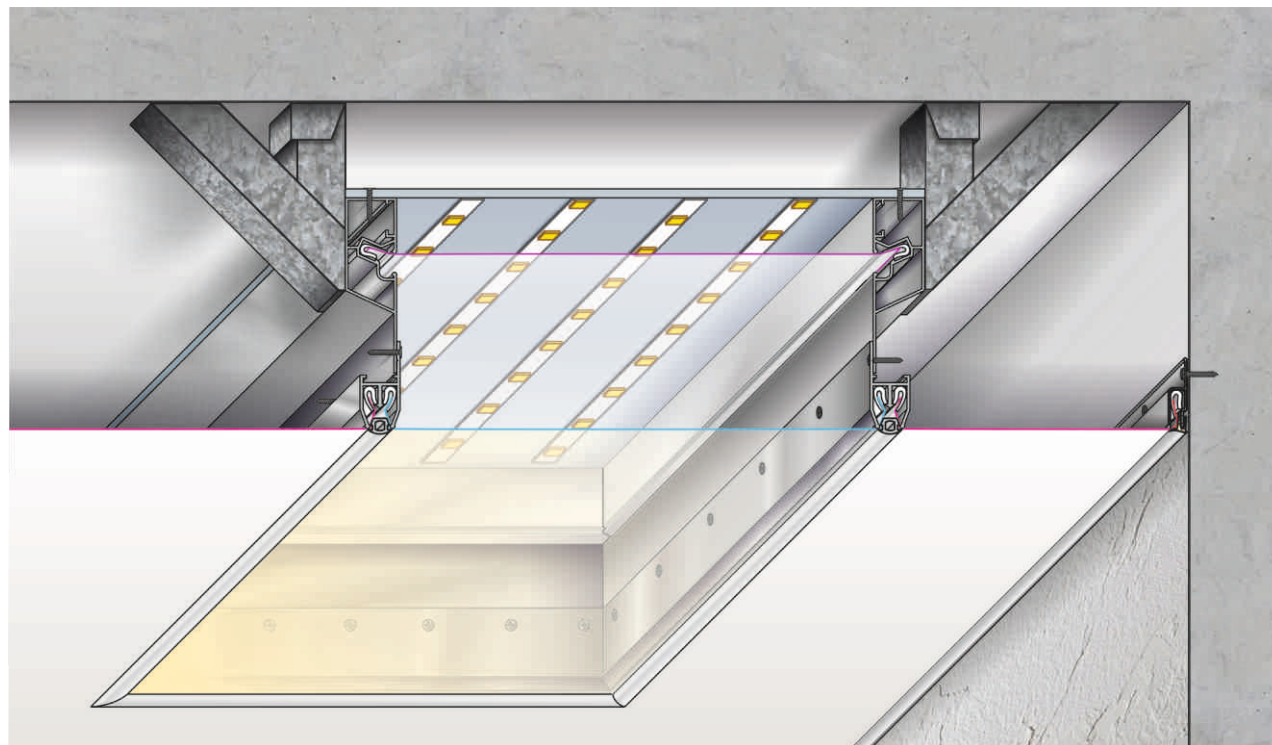
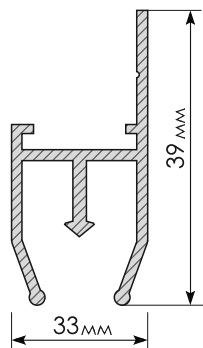
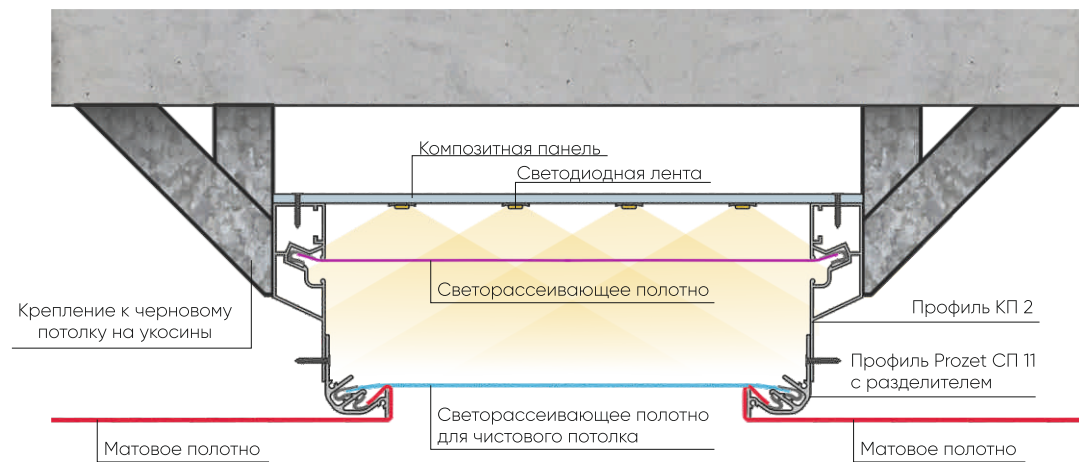

Алюминиевый профиль Prozet СП11

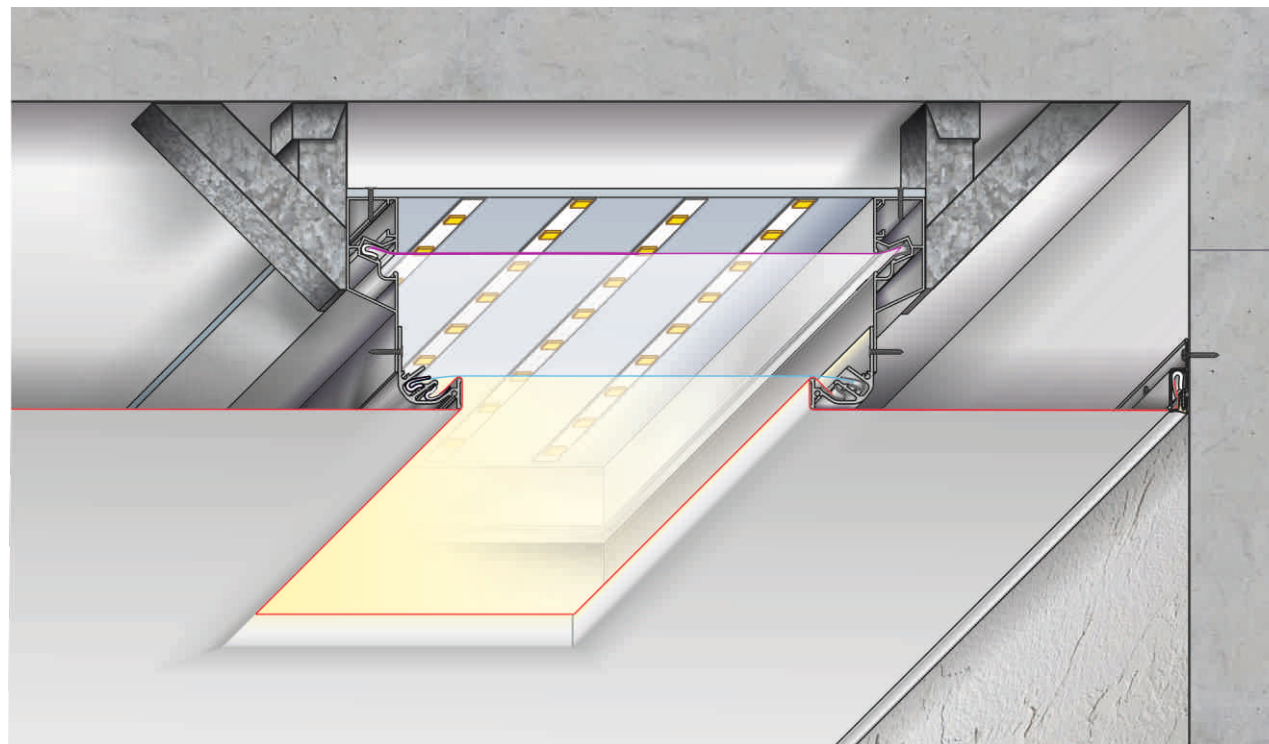
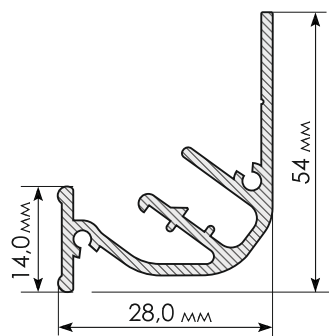

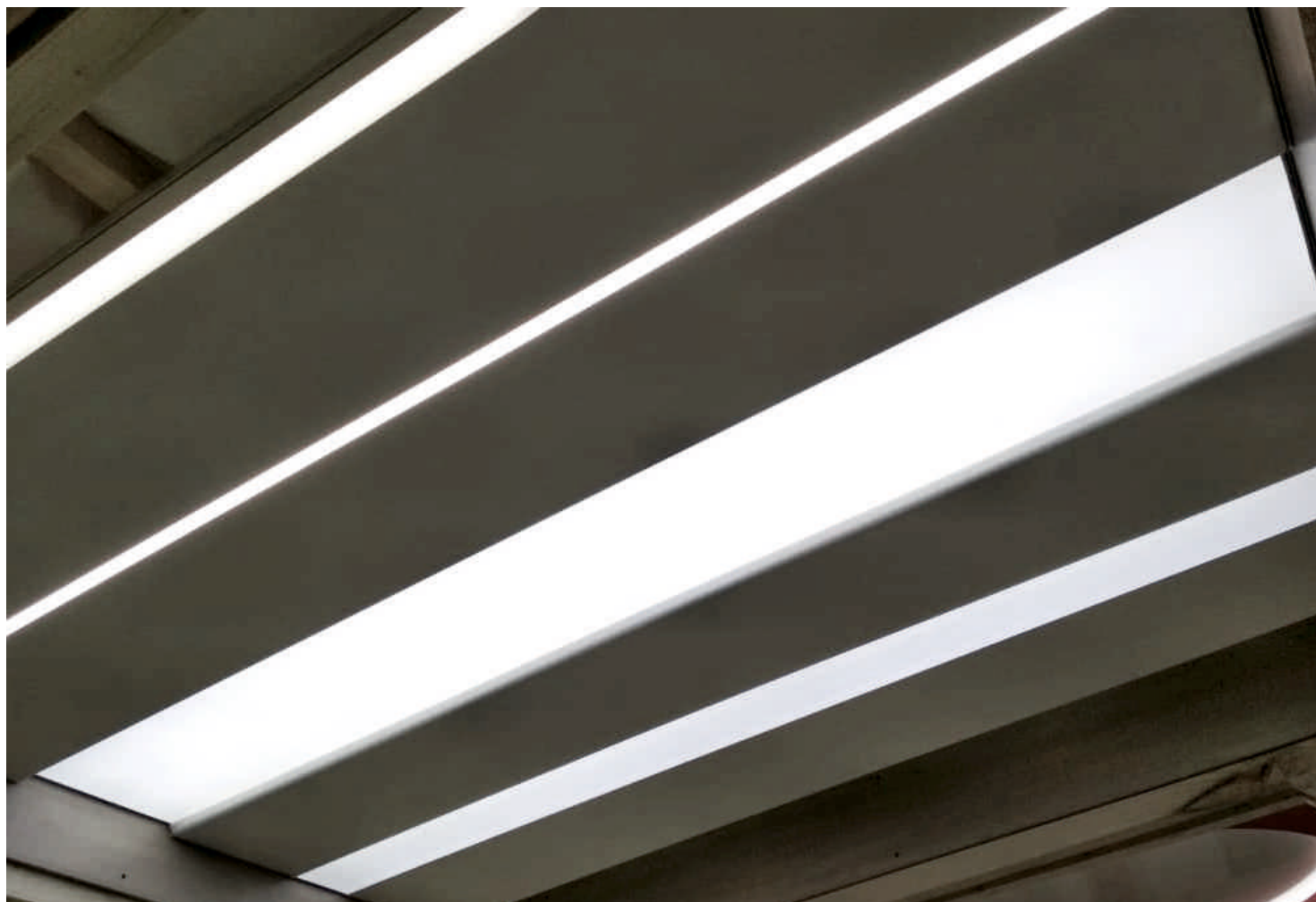

**Образец световой линии
из профиля PROZET СП11
и КП2**

➤ Профиль ЛБ 60 (высота 6 см) и ЛБ 80 (высота 8 см) от Prozet предназначены для изготовления световых линий различной конфигурации и световых линий любой ширины. Нижняя часть профиля изготовлена в виде разделителя под вставку. 4 паза для заведения полотна.

Первый вариант монтажа: между профилями заводят три уровня натяжного потолка. Нижний – чистовой потолок из светорассеивающего материала. Средний, также из светопрозрачного, защищает от попадания грязи на чистовой потолок. Верхний «черновой» потолок, белый и непрозрачный, создает фон и защищает от грязи, падающей с черного потолка. Светодиодная лента устанавливается между верхним и средним полотном на торец профиля.

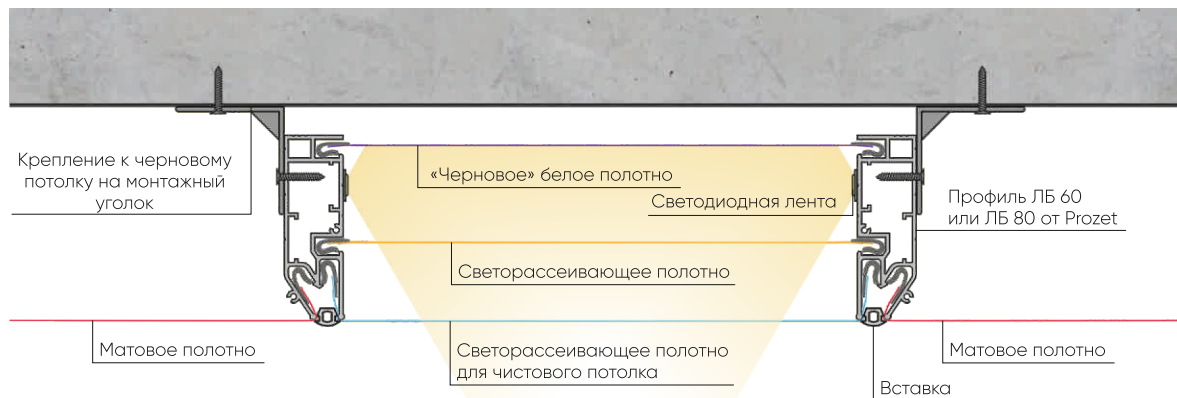

Профиль ЛБ 60 от Prozet

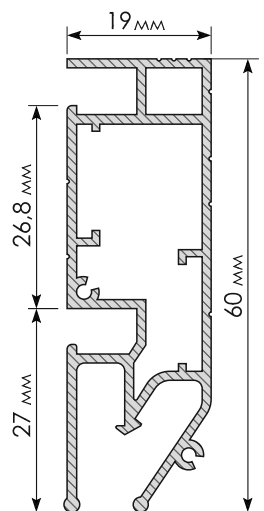

Профиль ЛБ 80 от Prozet

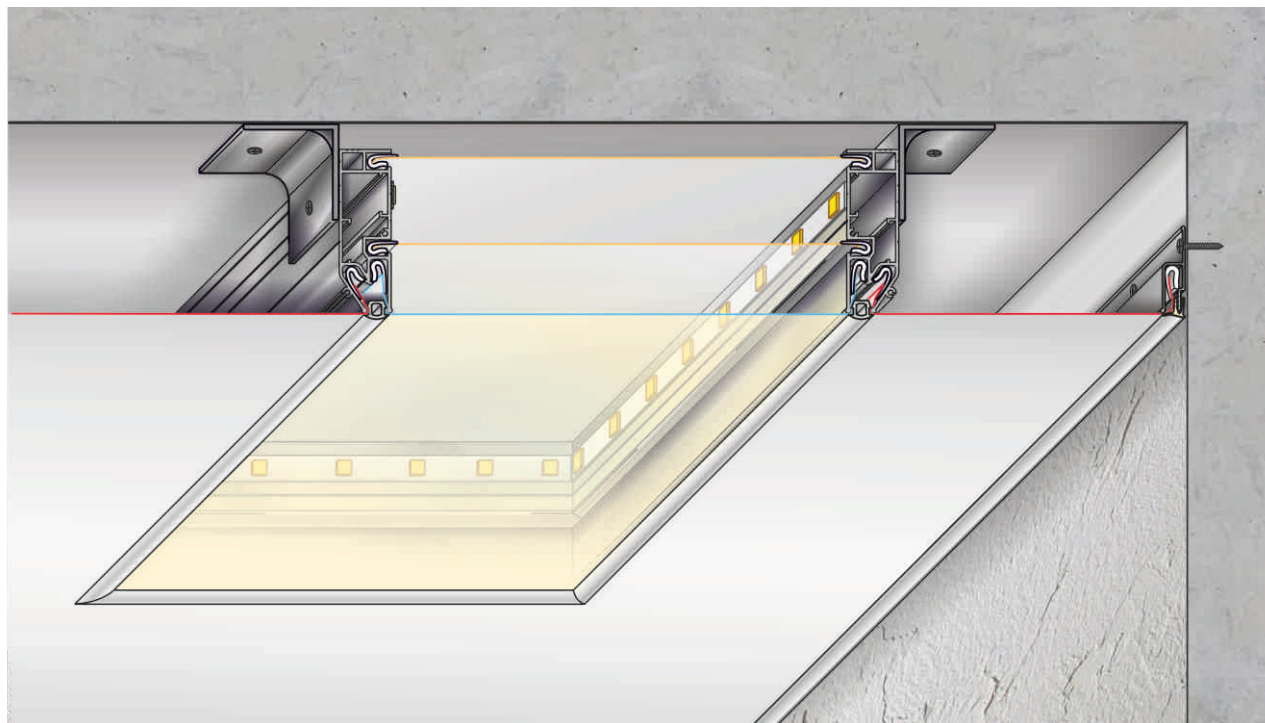
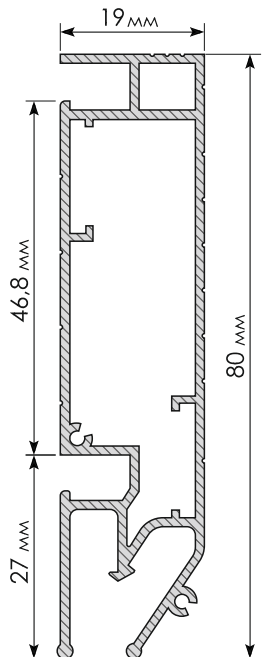

Световые технологии

4.5. Световой короб из профилей ЛБ 60 и ЛБ 80 PROZET

PROZET

➤ Профиль ЛБ 60 (высота 6 см) и ЛБ 80 (высота 8 см) от Prozet предназначены для изготовления световых коробов различной конфигурации и световых линии любой ширины. В профилях предусмотрено 4 паза для заведения полотна.

Второй вариант монтажа: нижний и средний уровень устанавливаются, как и в первом варианте. Верхний уровень заменяют на композитную панель. На неё крепят рядами светодиодную ленту или линейки для равномерного свечения по всей площади светового короба.



Профиль ЛБ 60 от Prozet

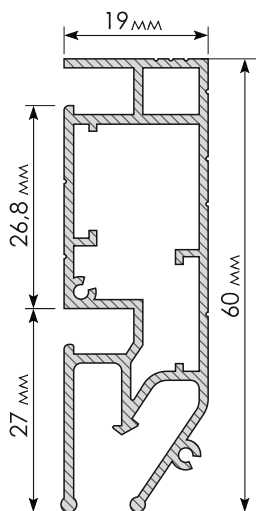

Профиль ЛБ 80 от Prozet





Фото
Алмат Кусаинов

Электронный Альбом узлов Prozet является бесплатной частичкой Альбома потолочных узлов от компании iDEA.

В полной версии Альбома потолочных узлов представлено гораздо больше решений от разных производителей.

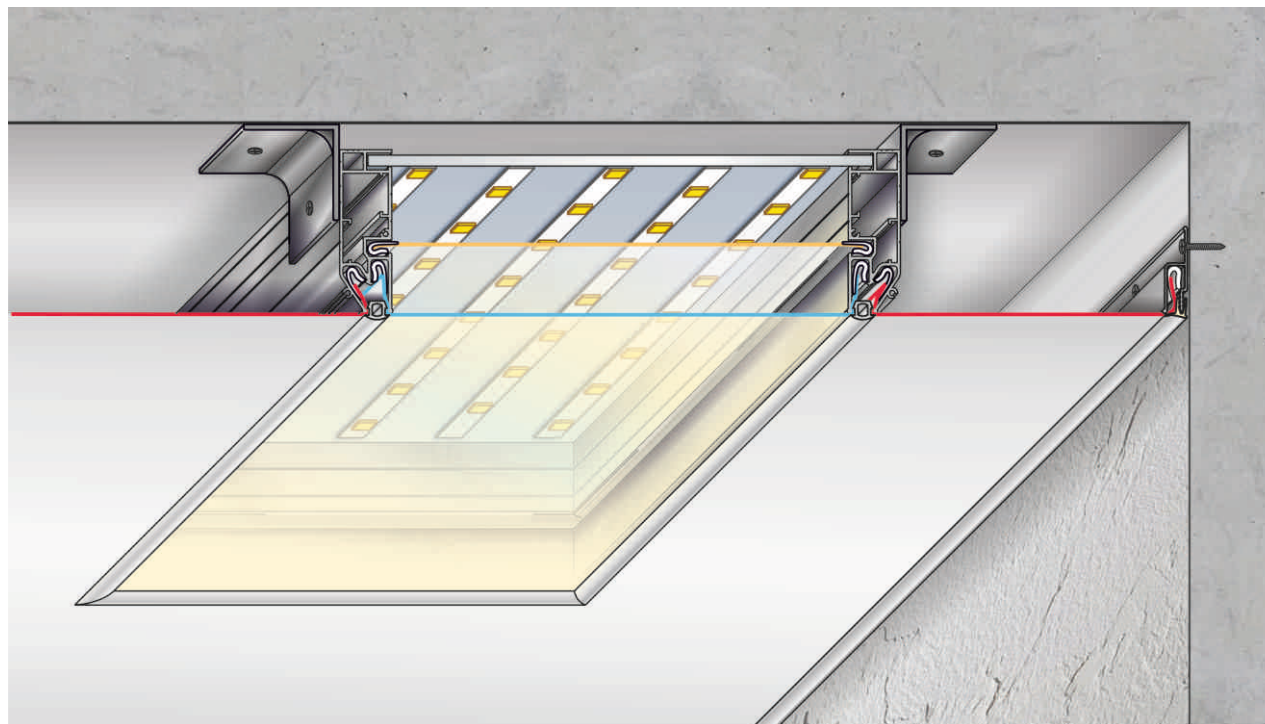
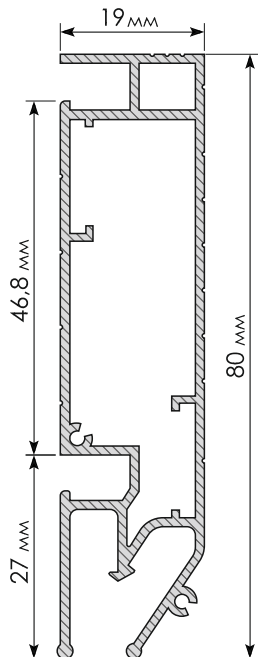
Узнайте, как Альбом потолочных узлов 3D и технологии виртуальной реальности помогают увеличивать прибыль в сфере натяжных потолков, и получите бонусы по промокоду **PROZET** в инстаграме **@potolki_idea**.



prozet.ru
2019

☎ 8 800 700 54 37
8 903 968 11 54
✉ info@prozet.ru
📍 /prozet_center